

2019 “Año del Caudillo del Sur, Emiliano Zapata”

Informe de comisión No. UTS/AyF/0003/2019

22 de enero 2019  
Ocosingo, Chiapas

**Dr. Lisandro Montesinos Salazar**  
**Rector**

Sirva el presente para informarle sobre las actividades desarrolladas con motivo a la comisión número UTS/AyF/0003/2019:

El día 18 de enero en vehículo oficial marca TIIDA me traslade a la ciudad de Tuxtla Gutiérrez, donde me convocaron nuevamente a una segunda revisión del costo de nómina de la primera quincena del mes de enero 2019; cabe destacar que aunque estuvimos en la lista de espera para pasar con personal adscrito a la Coordinación General de Recursos Humanos, nos indicaron que la revisión de los organismos que aun estábamos en espera se haría hasta el día lunes 21; por tal motivo el día lunes 21 acudí nuevamente a la CGRH de la Secretaría de Hacienda, y una vez que fue me entregaron la información la entregue nuevamente a la Tesorería Única.

Posteriormente este mismo día 21 de enero acudí con la Lic. Lorena, personal adscrito a la Dirección de Política del Gatos, para solicitar la clave de acceso del SIAHE 2019, misma que recibí y a su vez fue entregada a la Dirección de Planeación y Evaluación de esta Universidad; Concluidas las actividades retorné a la Ciudad de Ocosingo

Sin más por el momento, solicito a Usted la autorización al presente informe de comisión con la finalidad de dar trámite al reembolso por la cantidad de \$2,372.00 por concepto de viático, combustible y caseta; es importante señalar que en el viaje a la ciudad de Tuxtla Gutiérrez, la caseta de cobro estaba tomada por alumnos de la escuela normal Mactumatza por tal motivo no presento la caseta de ida.

**Atentamente**

  
**C.P. Julio Emmanuel Lara Mayorga**  
**Director de Administración y Finanzas**

**Visto Bueno**

  
**Dr. Lisandro Montesinos Salazar**  
**Rector**

2372



UNIVERSIDAD  
TECNOLÓGICA  
DE LA SELVA

2019 "Año del Caudillo del Sur, Emiliano Zapata"

Comisión No. UTS/AyF/0003/2019

Ocosingo, Chiapas

18 de enero 2019

**C.P. Julio Emmanuel Lara Mayorga**  
**Director de Administración y Finanzas**  
**Presente**

Por este medio se le instruye trasladarse a la ciudad de Tuxtla Gutiérrez el día 18 de enero 2019, para acudir al piso #14 de la Torre Chiapas en la Dirección de Administrativa del Personal de la Coordinación General de Recursos Humanos de la Secretaría de Hacienda para recoger la nómina validad mensual.

Cabe hacer mención que al término de su comisión cuenta con 5 días hábiles para entregar su respectiva comprobación.

Sin otro particular, reciba un cordial saludo.

**Atentamente**

*"La causa de la educación tecnológica es una,  
con el desarrollo sustentable"*



**Dr. Lisandro Montesinos Salazar**  
**Rector**



**C.P. Julio Emmanuel Lara Mayorga**  
**Director de Administración y Finanzas**

No. UTS/AyF/0003/2019

DIA MES AÑO  
18/01/2019

Tipo de comisión: **Normal**

**FORMATO ÚNICO DE COMISIÓN**

ÓRGANO RESPONSABLE						
UNIVERSIDAD TECNOLÓGICA DE LA SELVA						
CLAVE PRESUPUESTARIA	ANO	DEP/SUBDEP	FU	SF	AI	PT
	2019	Dir. Administración y Finanzas				
NOMBRE DEL COMISIONADO			CATEGORÍA			
C.P. JULIO EMMANUEL LARA MAYORGA			DIRECTOR			
919 67 30971, 30972						

**MOTIVO DE LA COMISIÓN**

Trasladarme a la ciudad de Tuxtla Gutiérrez el día 18 de enero 2019, para acudir al piso 14 de la Torre Chiapas en la Dirección de Administrativa del Personal de la Coordinación General de Recursos Humanos de la Secretaria de Hacienda para recoger la nómina mensual.

LUGARES DE COMISIÓN	PERIODO		CUOTA DIARIA VIATICOS	IMPORTE POR DÍA	TOTAL
	INICIO	TÉRMINO			
Tuxtla Gutiérrez	18/01/2019	18/01/2019	1 Tránsito	619.00	619.00

NOTA: ESTA COMISIÓN DEBERÁ SER COMPROBADA EN TRES DIAS HÁBILES A SU TÉRMINO

AUTORIZACIÓN DE LA COMISIÓN	ÁREA ADMINISTRATIVA
C.P. JULIO EMMANUEL LARA MAYORGA NOMBRE Y FIRMA	C.P. JULIO EMMANUEL LARA MAYORGA NOMBRE Y FIRMA

**IMPORTE DE LA COMISIÓN**

DESCRIPCIÓN	IMPORTE	MEDIO DE TRANSPORTE
VIÁTICOS	619.00	<input checked="" type="checkbox"/> VEHÍCULO OFICIAL No. PLACAS <input type="text" value="DSS2050"/> MODELO <input type="text" value="2016"/> <input type="checkbox"/> VEHÍCULO PÚBLICO <input type="checkbox"/> AÉREO VEHICULO PARTICULAR
PASAJES	0.00	
COMBUSTIBLES	692.00	
OTROS	102.00	
<b>TOTAL</b>	<b>1,413.00</b>	

TOTAL (LETRA) (MIL CUATROCIENTOS TRECE PESOS 00 / 100 M.N.)

EFFECTIVO  CHEQUE

OCOSINGO, CHIAPAS A 18/01/2019

LUGAR Y FECHA



No.

C.P. JULIO EMMANUEL LARA MAYORGA

NOMBRE Y FIRMA

Status/Comisión: **VALIDADO**

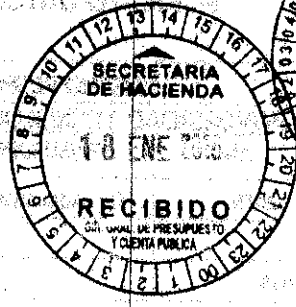
**CERTIFICACION DE CONDON Y PERMANENCIA**

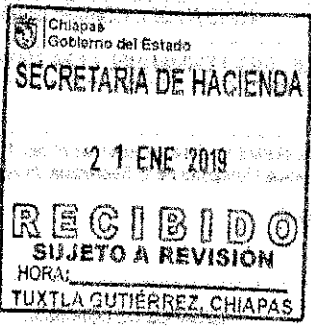
FECHA DE INSTANCIA	LUGAR	SELLO Y FIRMA DE CERTIFICACION
18/01/2019	Tuxtla Gutiérrez	  

**COMPROBACION Y/O LIQUIDA**

CONCEPTO	OTORGADO	COMPROBADO	DIFERENCIA
VIATICOS	619.00		
PASAJES	0.00		
COMBUSTIBLES	692.00		
OTROS	102.00		
<b>TOTAL</b>	<b>1,413.00</b>		

**IMPORTE DIFERENCIA TOTAL (LETRAS)**

A FAVOR DE:

COMISIONADO

DEPENDENCIA O ENTIDAD

SELLO Y FECHA DE RECIBIDA LA COMPROBACION

ENCARGADO DEL DEPARTAMENTO DE CONTABILIDAD

COMISIONADO

ING. PASCUAL HERNANDEZ ALVARO

NOMBRE Y FIRMA

C.P. JULIO EMANUEL LARA MAYORGA

NOMBRE Y FIRMA

No haga fila, facture por internet!  
http://23.246.230.147/facturacion.ca  
ncino/

GASOLINERA CANCINO SA DE CV  
CUC: 0000107556  
Estacion: E00353  
RFC: GCA041013EB6  
GASOLINERA CANCINO SA DE CV  
0000107556  
CARRETERA INTL TUXTLA A CHIAPA DE  
CORZO KM 1092 No 2790  
TUXTLA CHIAPAS  
Regimen General de Ley Personas Morales

Fecha: 21/01/2019 19:27  
Ticket: 0000255597  
Bomba: 2

CODIGO FACTURACION: 2555972818  
Forma Pago: EFECTIVO \$ 200.00  
RESPONSABLE: LOPEZ HERNANDEZ  
HERNANDEZ LOPEZ

Producto	Precio	Vol/Cant	Importe
MAGNA 32011	17.72	11.287	\$200.00
Total	\$200.00 IVA:	\$27.03	
Doscientos pesos 00/100 M.N.			

Original



No haga fila, facture por internet!  
http://23.246.230.147/facturacion.ca  
ncino/

*Copia del ticket*

No haga fila, facture por internet!  
http://23.246.230.147/facturacion.ca  
ncino/

GASOLINERA CANCINO SA DE CV  
CUC: 0000107556  
Estacion: E00353  
RFC: GCA041013EB6  
GASOLINERA CANCINO SA DE CV  
0000107556  
CARRETERA INTL TUXTLA A CHIAPA DE  
CORZO KM 1092 No 2790  
TUXTLA CHIAPAS  
Regimen General de Ley Personas Morales

Fecha: 21/01/2019 19:27  
Ticket: 0000255597  
Bomba: 2

CODIGO FACTURACION: 2555972818  
Forma Pago: EFECTIVO \$ 200.00  
RESPONSABLE: LOPEZ HERNANDEZ  
HERNANDEZ LOPEZ

Producto	Precio	Vol/Cant	Importe
MAGNA 32011	17.72	11.287	\$200.00
Total	\$200.00 IVA:	\$27.03	
Doscientos pesos 00/100 M.N.			

Original



No haga fila, facture por internet!  
http://23.246.230.147/facturacion.ca  
ncino/



UNIVERSIDAD  
TECNOLOGICA  
DE LA SELVA

2019 "Año del Caudillo del Sur, Emiliano Zapata"

**UNIVERSIDAD TECNOLÓGICA DE LA SELVA**

**BITÁCORA DE RECORRIDO**

No ECONÓMICO: V2018100030

MARCA: NISSAN

MODELO: 2016

**DATOS DEL VEHÍCULO**

PLACAS: DSS2050

FECHA	KILOMETRAJE AL MOMENTO DE CARGAR GASOLINA	LUGAR	LITROS		SERVICIO DE MANTENIMIENTO Y REP.	COSTOS
			GAS TOTAL DEL DÍA	ACEITE		
21-ene-2019	58961	TUXTLA GTZ	17.72			\$200.00
			17.72			\$200.00

KM INICIAL	58735	Kms.
KM FINAL	59172	Kms.
TOTAL DE RECORRIDO	437	Kms.

NIVEL DE COMBUSTIBLE (ENTREGA DE VEHICULO)

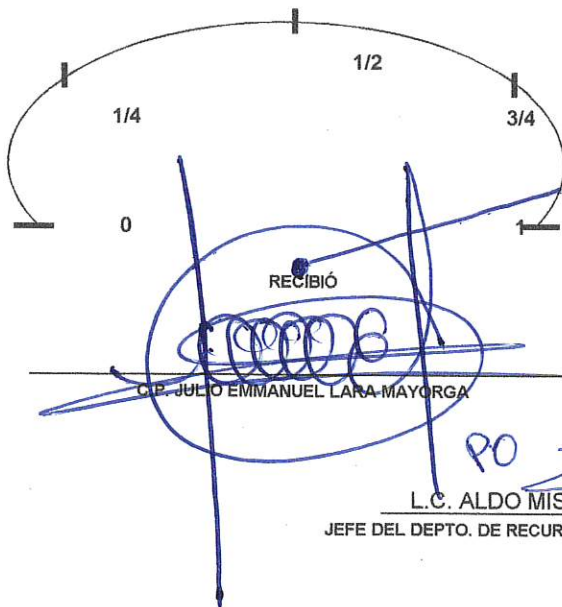

NIVEL DE COMBUSTIBLE (RECEPCIÓN DE VEHÍCULO)

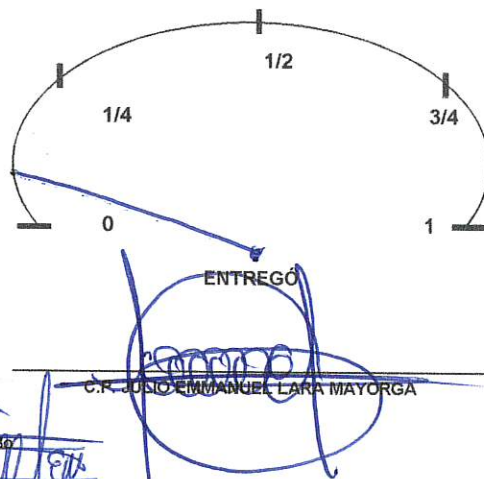

**L.C. ALDO MISSAEL MAYORGA ZEPEDA**

JEFE DEL DEPTO. DE RECURSOS MATERIALES Y SERVICIOS GENERALES



AUTOPISTA TUXTLA - SAN CRISTOBAL  
PLAZA DE COBRO CHIAPA DE CORZO  
SENTIDO: SAN CRISTOBAL  
FOLIO: 0006255410



CEB8E942FF359978

21/01/2019 19:32:55 C:4 A  
CLASE: AUTO  
IMPORTE IVA TOTAL  
43.97 7.03 51.00

CEB8E942FF359978

Facturacion [www.casmexico.com](http://www.casmexico.com)

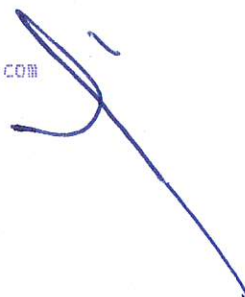

### ITINERARIO DE RECORRIDO DATOS DEL VEHÍCULO

Fecha de Impresión 18/01/2019

No. COMISIÓN UTS/AyF/0003/2019

ECONÓMICO 0000

VEHÍCULO TIIDA SEDAN SENSE TM

MODELO 2016

PLACAS DSS2050

RECORRIDOS				
FECHA	ORIGEN	DESTINO	KMS	COMENTARIOS
18/01/2019	Ocosingo	Tuxtla Gutiérrez	152	Traslado
18/01/2019	Tuxtla Gutiérrez	Tuxtla Gutiérrez	10	Recorrido Interno
18/01/2019	Tuxtla Gutiérrez	Ocosingo	152	Retorno

KILOMETROS A RECORRER  
KMS

RENDIMIENTO DEL  
VEHÍCULO

COMBUSTIBLE  
PESOS

314

9

692.20

ELABORÓ

REVISÓ

VO. BO.

C.P. JULIO EMMANUEL LARA MAYORGA

ING. PASCUAL HERNANDEZ ALVARO

C.P. JULIO EMMANUEL LARA MAYORGA

COMISIONADO

ENCARGADO DEL DEPARTAMENTO DE CONTABILIDAD

JEFE INMEDIATO

Costo Gasolina: 19.84

Status: **VALIDADO**



2019 "Año del Caudillo del Sur, Emiliano Zapata"

**UNIVERSIDAD TECNOLÓGICA DE LA SELVA**  
**PROGRAMA OPERATIVO ANUAL 2019**  
**CÉDULA PRESUPUESTAL**

Área: Dir. Administración y Finanzas  
Proyecto: Brindar servicios administrativos  
Responsable: C.P. Julio Emmanuel Lara Mayorga  
Cve-Presupuestal: 100000002

Num: UTS/AyF/MSA/CED/0007/2019  
Mes: Enero  
Presupuesto Autorizado para este Mes: 50,000.00  
Disponible Mes: 23,398.17

F-Financiamiento	Partida	Descripción	Importe
SUBSIDIOS	26103	Combustibles, lubricantes y aditivos para vehículos, terrestres, aéreos, marítimos, lacus	200.00
<b>Total \$</b>			200.00
(DOSCIENTOS PESOS 00 / 100 M.N.)			

Total de Registros: 1

Ocosingo; Chiapas a 14/02/2019

Referencia: Comisión UTS/AyF/0003/2019

Estatus del Documento: VALIDADO

Suficiencia Financiera: ESTADO

Trasladarme a la ciudad de Tuxtla Gutiérrez el día 18 de enero 2019, para acudir al piso 14 de la Torre Chiapas en la Dirección de Administrativa del Personal de la Coordinación General de Recursos Humanos de la Secretaría de Hacienda para recoger la nómina

SOLICITÓ

REVISIÓN PRESUPUESTAL

REVISIÓN FINANCIERA

C.P. Julio Emmanuel Lara Mayorga

Responsable

Biol. Jorge A. Huítrón Flores

Dir. Planeación y Evaluación

C.P. Julio Emmanuel Lara Mayorga

Dir. Administración y Finanzas

Tipo de Operación Cédula de Gasto

Siscomp-Manager V.02

www.utselva.edu.mx  
Entronque Toniná Km 0.5 carretera Ocosingo-Altamirano, Ocosingo,  
Chiapas, México. C.P. 29950  
Teléfonos: (52) (919) 6730970, 72, 6731290, 93



**UTS**  
SELVA



F-AyF-15/R3



2019 "Año del Caudillo del Sur, Emiliano Zapata"

**UNIVERSIDAD TECNOLÓGICA DE LA SELVA**  
**PROGRAMA OPERATIVO ANUAL 2019**  
**CÉDULA PRESUPUESTAL**

Área: Dir. Administración y Finanzas  
Proyecto: Brindar servicios administrativos  
Responsable: C.P. Julio Emmanuel Lara Mayorga  
Cve-Presupuestal: 100000003

Num: UTS/AyF/MSA/CED/0035/2019  
Mes: Enero  
Presupuesto Autorizado para este Mes: 461,100.00  
Disponible Mes: 448,190.00

F-Financiamiento	Partida	Descripción	Importe
SUBSIDIOS	37504	Viáticos Nacionales para Servidores Públicos de Mando en el Desempeño de Funciones Of	2,121.00
SUBSIDIOS	39202	Otros Impuestos y Derechos	51.00
<b>Total \$</b>			<b>2,172.00</b>

(DOS MIL CIENTO SETENTA Y DOS PESOS 00 / 100 M.N.)

Total de Registros: 2

Ocosingo; Chiapas a 14/02/2019  
**Referencia:** Comisión UTS/AyF/0003/2019  
**Estatus del Documento:** VALIDADO  
**Suficiencia Financiera:** ESTADO

Trasladarme a la ciudad de Tuxtla Gutiérrez el día 18 de enero 2019, para acudir al piso 14 de la Torre Chiapas en la Dirección de Administrativa del Personal de la Coordinación General de Recursos Humanos de la Secretaría de Hacienda para recoger la nómina

**SOLICITÓ**  
  
C.P. Julio Emmanuel Lara Mayorga  
Responsable

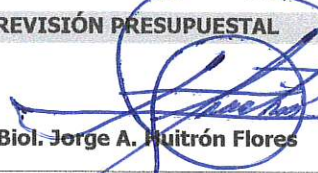
**REVISIÓN PRESUPUESTAL**  
  
Biol. Jorge A. Muñtrón Flores  
Dir. Planeación y Evaluación

**REVISIÓN FINANCIERA**  
  
C.P. Julio Emmanuel Lara Mayorga  
Dir. Administración y Finanzas

**Tipo de Operación** Cédula de Gasto  
**Siscomp-Manager V.02**

www.utselva.edu.mx  
Entronque Toniná Km 0.5 carretera Ocosingo-Altamirano, Ocosingo,  
Chiapas, México. C.P. 29950  
Teléfonos: (52) (919) 6730970, 72, 6731290, 93





FEDERACIÓN DE ESTUDIANTES CAMPESINOS SOCIALISTAS DE MÉXICO

(F.E.C.S.M.)



ESCUELA NORMAL RURAL MACTUMACTZÁ

A LA OPINIÓN PÚBLICA, A LOS MEDIOS DE COMUNICACIÓN, A LAS ORGANIZACIONES SOCIALES,  
ESTUDIANTILES Y AL PUEBLO EN GENERAL

**“yo no lucho por una educación que me enseñe a obedecer, lucho por una educación  
que me enseñe a pensar”**

Como estudiantes, las puertas hacia una buena educación cada vez más se hace difícil ya que a raíz de lo antes mencionado surgen los grandes problemas que afrontamos hoy en nuestra preparación, con los grandes golpes que se le ha dado al sistema educativo hemos aprendido que la única forma en que puedan respetar nuestros derechos y que el gobierno nos otorgue los instrumentos necesarios para continuar con nuestro camino al conocimiento y superación es bajo protestas y manifestaciones que den a conocer los conflictos que atravesamos. Prueba de ello son las necesidades de carácter urgente que aun sufrimos como estudiantes que desde la gestión del gobierno pasado nos dejó inconclusas construcciones de primera necesidad, para englobar la situación nos hacemos referencia a nuestro sistema internado, que por parte de INIFECH dejó construcciones inconclusas de muy mala calidad, hasta hoy en día nuestra Escuela Normal Mactumactzá **no cuenta con el mobiliario escolar, mobiliario correspondiente al sistema internado como: literas, colchones, piso digno en los dormitorios así como ampliación de estos, servicio de energía eléctrica, servicio de sanitarios, el sistema de riego para nuestro sector agropecuario, atención a los daños causados por el sismo del año 2017, y lo más emergente la solución a la contaminación del agua potable para uso de la normal causada por empresas aledañas.** Todas estas precariedades nos han sido de mucho impacto para la vida estudiantil de nuestra escuela ya que por cuenta propia y con el apoyo de nuestros padres de familia hemos dado inicio a nuestro sistema internado, sin embargo lo que aportamos no es suficiente para cubrir las necesidades y el mantenimiento que se le debe dar a nuestras instalaciones educativas así como los espacios que ocupamos para vivir dentro de nuestra normal.

Por otro lado el tema de la **Guardia Nacional que tenemos en puerta por parte del gobierno federal es un asunto disfrazado que tendrá como resultado la militarización del país que en algún momento Enrique Peña Nieto ofreció como salida resolutive en el ámbito de seguridad.** Actualmente nos podemos dar cuenta que a las diferentes organizaciones sociales, estudiantiles y defensores de derechos humanos han sido hostigados por parte de las fuerzas policíacas, **no olvidando el asesinato del activista social Sinar Corzo comprometido con la lucha social, la agresión psicológica que sufrieron nuestros compañeros de la “Jacinto Canek” por fuerzas militares, la agresión física y psicológica que recibieron 2 integrantes de nuestra base estudiantil por policías estatales, sin dejar atrás la represión que ocurrió días después.** Es claro que lo que pretenden es que el pueblo permanezca sumiso y callado que exista cero críticas para la gobernabilidad de Andrés Manuel López Obrador y Rutilio Escandón Cadenas, presumen de ser un gobierno abierto y le apuesta al diálogo pero la realidad es que el diálogo que emplean es de entretenimiento con el propósito de tranquilizar las críticas, protestas y exigencias que claman justicia, por tanto si se hablara de diálogo sería de resolución a las problemáticas de los diferentes sectores sociales.

**!!RESPECTO A LA ORGANIZACIÓN ESTUDIANTIL DE MACTUMACTZÁ!!**

**!!SOLUCIÓN INMEDIATA A LAS PROBLEMÁTICAS DE MACTUMACTZÁ!!**

**!! A LAS NORMALES RURALES LAS QUIEREN DESAPARECER, NOSOTROS CON LUCHA Y SANGRE  
LAS VAMOS A DEFENDER!!**

**!!NOS FALTAN 43!!**

**!! LA MACTU VIVE!!**

**!!JUICIO POLÍTICO A MANUEL VELASCO COELLO!!**